

CTEK

# ***INSTALLATION MANUAL***

*DAISY CHAIN ETHERNET SWITCH KIT  
WITH CHARGESTORM® CONNECTED 2*

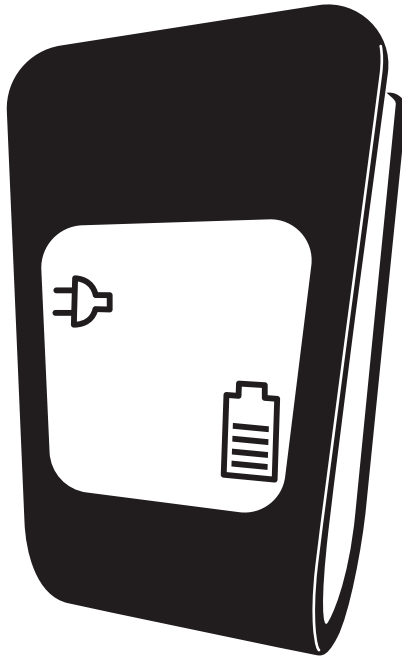

## Innehåll

|   |          |
|---|----------|
| Syfte.....  | 3        |
| Säkerhet.....                                       | 3        |
| <b>Nationella användningsrestriktioner .....</b>    | <b>3</b> |
| Förbereda för installation .....                    | 3        |
| <b>Verktyg .....</b>                                | <b>4</b> |
| <b>Material som ingår .....</b>                     | <b>4</b> |
| <b>Material som inte ingår.....</b>                 | <b>5</b> |
| Översikt över installationen .....                  | 5        |
| Installera brytarkitet .....                        | 6        |
| Testa strömförsörjningen.....                       | 6        |
| Installera Ethernet-kabeln.....                     | 7        |
| Installera elkablarna i Chargestorm Connected ..... | 7        |
| Återvinna produkten .....                           | 8        |
| Referenser .....                                    | 8        |
| Ändringar .....                                     | 8        |
| Upphovsrätt .....                                   | 8        |
| <b>Begränsad garanti .....</b>                      | <b>8</b> |
| <b>Förhållanden som förverkar garantin .....</b>    | <b>8</b> |
| <b>Vidare information .....</b>                     | <b>9</b> |

## Syfte

I den här handboken beskrivs hur du installerar kedjekopplingskitet (art.nr 40-467) för att möjliggöra stöd för kedjekoppling av ström och ethernet-anslutning för Chargestorm Connected-serien. Detta kit är kompatibelt med stolpmonteringssatserna 922-00018 och 922-00019.

## Säkerhet

- Endast en behörig elektriker får utföra installationen som beskrivs i detta dokument.
- Läs och följ instruktionerna i dokumentet innan du installerar och använder produkten.
- Installationen måste uppfylla lokala säkerhetsföreskrifter.
- Använd skyddsskor under installationen.

## Nationella användningsrestriktioner

En del länder, delstater och provinser har andra elrelaterade koder och standarder än de som anges i den här användarhandboken. Installation och användning av produkten ska följa lokala föreskrifter. Produkten är avsedd att användas av allmänheten. Produkten är avsedd för platser med både begränsad och icke-begränsad åtkomst.

Den här produkten är endast tillåten för användning i följande regioner: CZ, DE, DK, GR, ES, FI, FR, IS, NL, NO, PL, SE, UK, AT, BE, CY, IE, LU och MT.

## Förbereda för installation

- Förbered och montera interna strömkablar och ethernet-kabeln för Chargestorm Connected-serien innan du ansluter till kitet för kedjekoppling.
- Se till att hålen är korrekt borrade. Se handboken för Chargestorm Connected 2.

## Verktyg

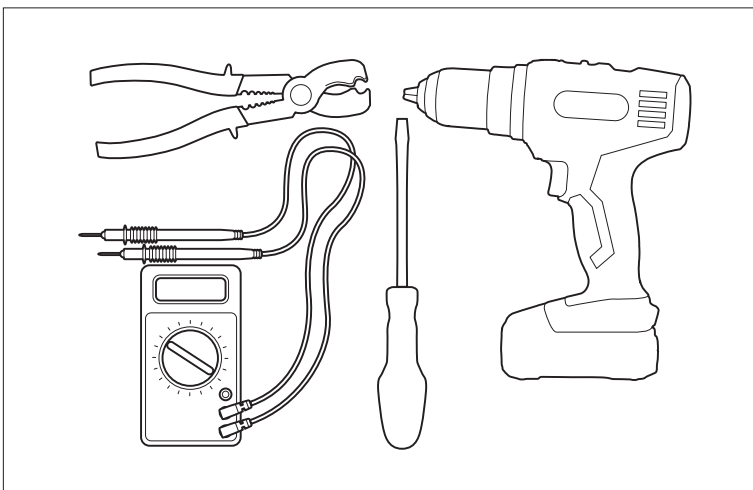

## Material som ingår

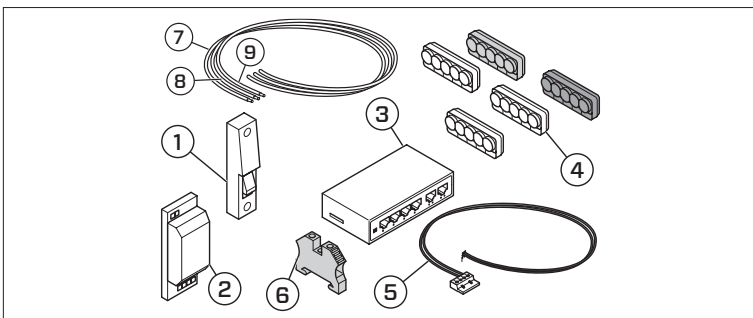

1. Säkring
2. Nätaggregat
3. Ethernetbrytare
4. Uttagsplint, L1-L3, N, PE
5. Nätkabelomkopplare
6. DIN-monterad uttagsplint
7. Jordkabel från uttagsplinten till nätaggregatet (6 mm<sup>2</sup>)
8. Faskabel från säkringen till nätaggregatet (2,5 mm<sup>2</sup>)
9. Neutral kabel från säkringen till nätaggregatet (2,5 mm<sup>2</sup>)

## Material som inte ingår

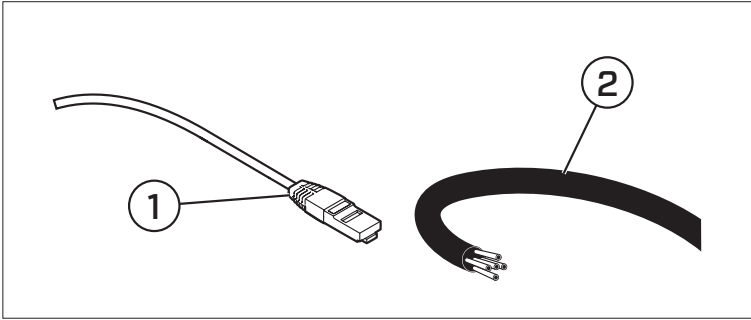

1. Ethernetkabel
2. Nätkabel till uttagsplinten

## Översikt över installationen

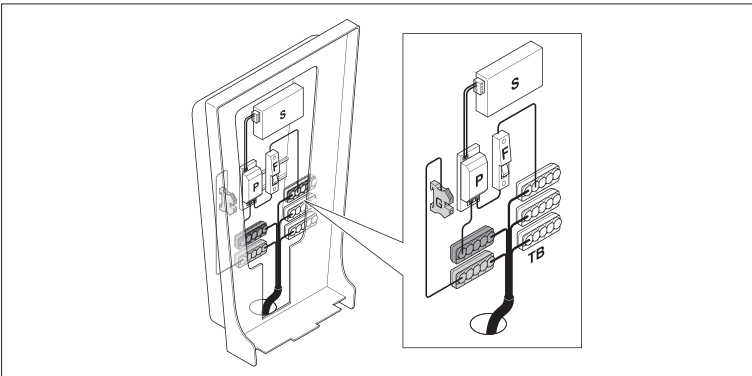

- |                    |                               |
|--------------------|-------------------------------|
| S. Ethernetbrytare | F. Säkring                    |
| P. Nätaggregat     | TB. Uttagsplint, L1-L3, N, PE |
| G. Jordplint       |                               |

## Installera brytarkitet

1.

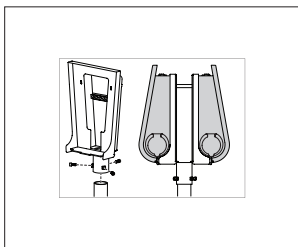

2.

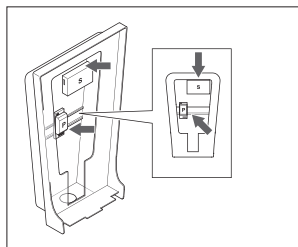

3.

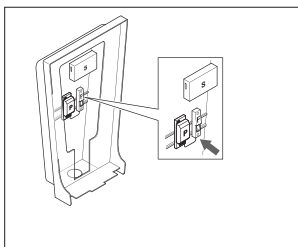

4.

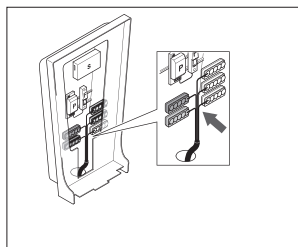

5.

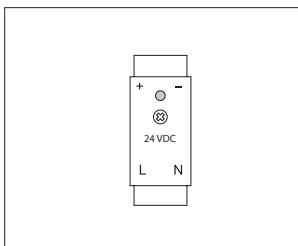

6.

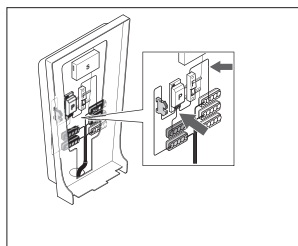

7.

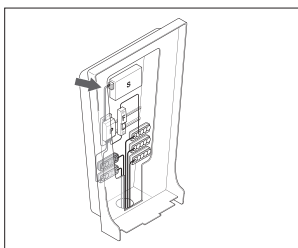

SV

## Testa strömförsörjningen

1.

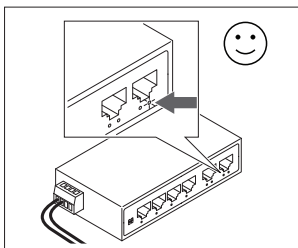

2.

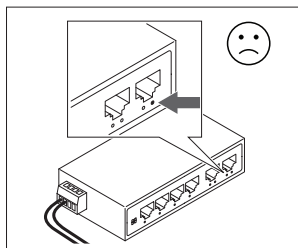

## Installera Ethernet-kabeln

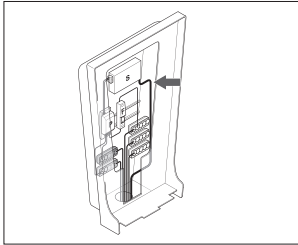
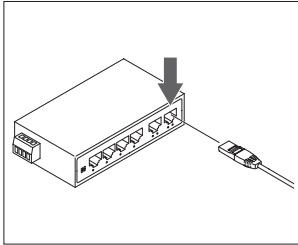
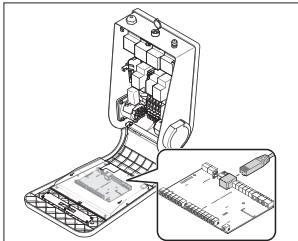
1. 
2. 
3. 

## Installera elkablarna i Chargestorm Connected

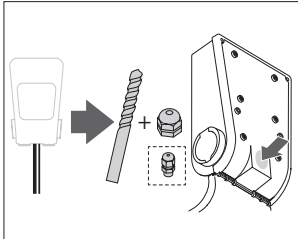
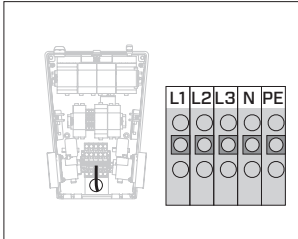
1. 
2. 

| L1 | L2 | L3 | N | PE |
|----|----|----|---|----|
| ○  | ○  | ○  | ○ | ○  |
| ○  | ○  | ○  | ○ | ○  |
| ○  | ○  | ○  | ○ | ○  |

SV

# Återvinna produkten

Produkten ska återvinnas som elektronisk utrustning. Följ lokala krav för återvinning av elektronisk utrustning.

## Referenser

1. Installationshandbok för CHARGESTORM® CONNECTED 2 (Pd\_IM\_0011).
2. Användarhandbok för snabb ohanterad industriell PoE-brytare med 6 portar.

## Ändringar

Beskrivningarna, informationen och specifikationerna i den här handboken var korrekta vid tidpunkten för tryckning. Om du vill vara säker på att underhållsinstruktionerna är kompletta och uppdaterade ska du alltid läsa den handbok som finns publicerad på vår webbplats.

## Upphovsrätt

Den här användarhandboken levereras ”i befintligt skick” och dess innehåll kan komma att ändras utan föregående meddelande. CTEK E-Mobility AB garanterar inte att allting i användarhandboken är korrekt. CTEK E-Mobility AB ansvarar inte för fel eller incidenter eller skador som orsakats av att anvisningarna i denna handbok inte följts.

© Copyright CTEK E-Mobility AB 2020. Med ensamrätt. Kopiering, anpassning eller översättning av den här användarhandboken är strikt förbjudet utan skriftligt godkännande från CTEK E-Mobility AB, med undantag för vad som tillåts enligt gällande upphovsrättslagar. Garantimeddelande CTEK E-Mobility

SV

## Begränsad garanti

CTEK tillhandahåller produktens ursprungliga köpare en begränsad garanti. Garantitiden är kopplad till produkten. Garantin kan ej överlåtas. Garantin gäller tillverknings- och materialfel. Garantin slutar gälla om produkten hanteras vårdslöst eller repareras av någon annan än CTEK eller dess auktoriserade representanter. CTEK tillhandahåller inte någon annan garanti än denna begränsade garanti och ansvarar inte för andra kostnader än de av nämnda, det vill säga inga kostnader för följdskadorna. CTEK lämnar inga andra garantier än denna.

## Förhållanden som förverkar garantin

Om produktens försegling har brutits, avsiktligt skadats eller på något sätt ändrats eller modifierats, inklusive kablar, elektronik, mekanik eller andra delar av produkten; produkten har reparerats av någon annan än CTEK eller dess auktoriserade representanter; produkter som används tillsammans med annan utrustning och/eller annat/andra tillbehör än de som skriftligen godkänts eller tillhandahållits av CTEK; felaktig användning eller underlåtelse att följa instruktioner avseende installation, driftsättning, drift eller underhåll (det vill säga ej i enlighet med installations- och användarhandboken); otillåtna modifikationer, ändringar eller försök till reparation; vandalisering; förstörelse genom yttre påverkan och/eller personer/djur; underlåtelse att följa tillämpliga säkerhetsnormer och regler; fel orsakade av eld, vatten, snö, fukt eller andra vätskor förutom de som specificerats för normal användning; produkter där serienumret har gjorts oläsligt, förändrats eller tagits bort; varje slags användande av produkten som inte överensstämmer med antingen produktens konstruktion eller det sätt CTEK avsåg att produkten ska användas på; varje installation och/eller modifikation



som förhindrar normal service av produkten; normalt slitage och kosmetiska skador såsom, men inte begränsat till, korrosion, repor, märken, rost, fläckar; icke-fungerande delar såsom, men inte begränsat till, plast och ytfinish; skada, fel, avbrott, brist orsakad av vårdslös hantering, manipulation, illegal användning, försumlighet, för långvarig användning eller drift; eller fel som på något annat sätt orsakats av kunden/återförsäljaren/användaren.

## Vidare information

CTEK tillhandahåller inte några andra garantier än de som beskrivs i detta dokument och CTEK ska under inga omständigheter hållas ansvarigt för indirekta skador eller följdskador. Den defekta produkten ska returneras med kvitto till återförsäljaren/inköpsplatsen tillsammans med en felbeskrivning. Retur av varor till CTEK får bara ske efter överenskommelse med CTEK och kan endast göras tillsammans med ett godkänt returnummer som CTEK utfärdat till köparen. Produkter som skickas direkt till CTEK utan returgodkännande skickas tillbaka till avsändaren på avsändarens bekostnad. Garantitiden för en produkt beskrivs i handboken som medföljer produkten vid leverans. Garantin gäller endast om garantitiden inte har utgått. Om CTEK inte godkänner reklamationen av en defekt produkt returneras produkten endast om avsändaren uttryckligen önskar detta. Kunden/återförsäljaren/inköpsstället betalar frakten. Defekt produkt repareras eller ersätts med likvärdig produkt och returneras på CTEK:s bekostnad. Om garantitiden har utgått returneras produkten utan vidare undersökning på kundens/återförsäljarens/inköpsplatsens bekostnad. CTEK skrotar defekta produkter som inte anses möjliga att reparera. CTEK förbehåller sig rätten att utan förvarning variera, modifiera och ändra reglerna och villkoren häri på grund av ändring(ar) i tillgänglighet avseende service, produkter och/eller reservdelar i syfte att följa gällande policyer, regler, regleringar och lagar.

SV

50024293A





CTEK

*WWW.CTEKEMOBILITY.COM*

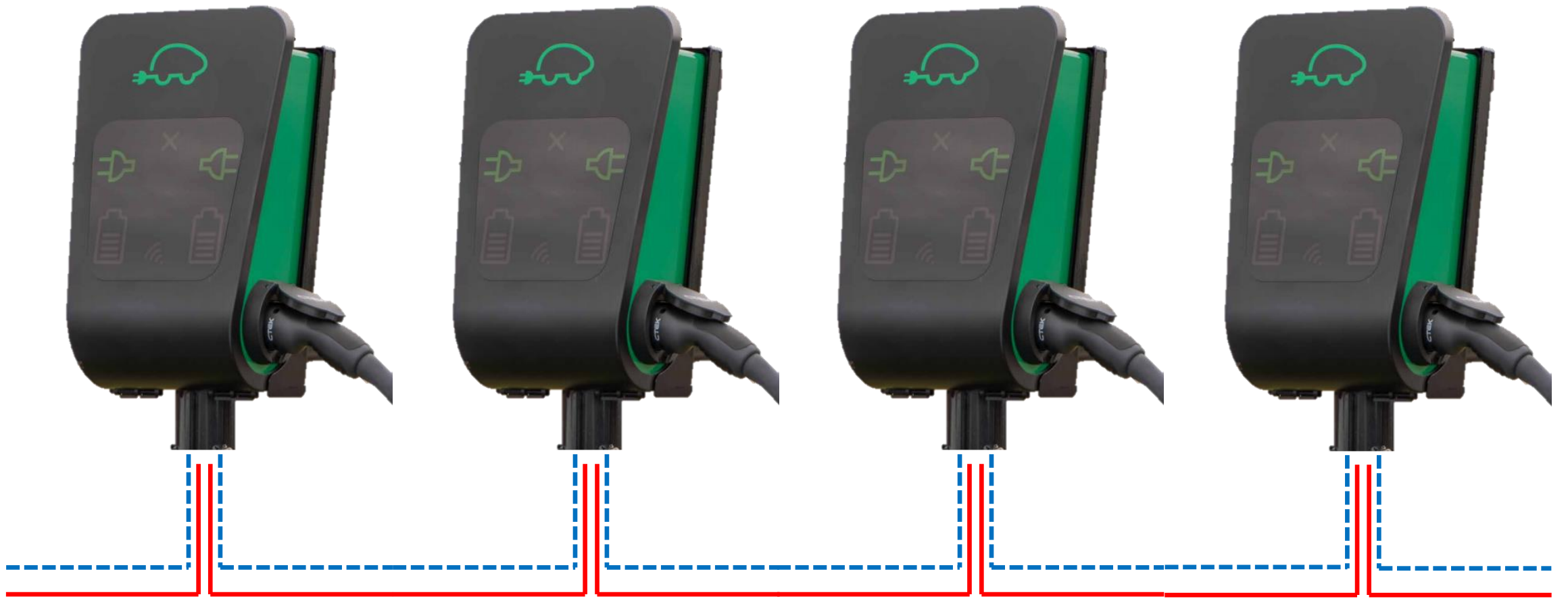

1P/3P  
Power

LAN  
connection



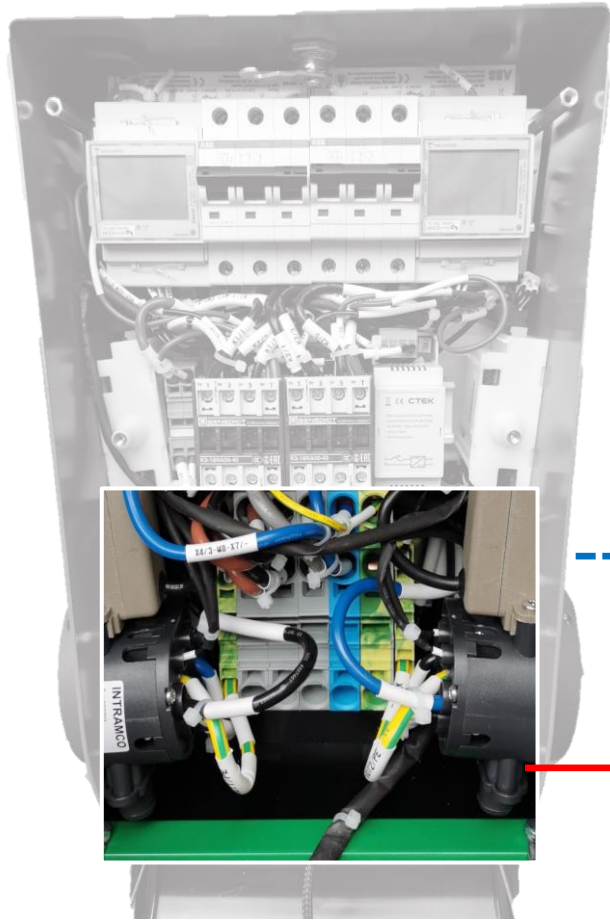

1P/3P Power

LAN connection

