

# CTEK

## ***USER MANUAL***

*NJORD® GO*



MULTILINGUAL  
MANUAL

***2 YEAR***  
***WARRANTY***



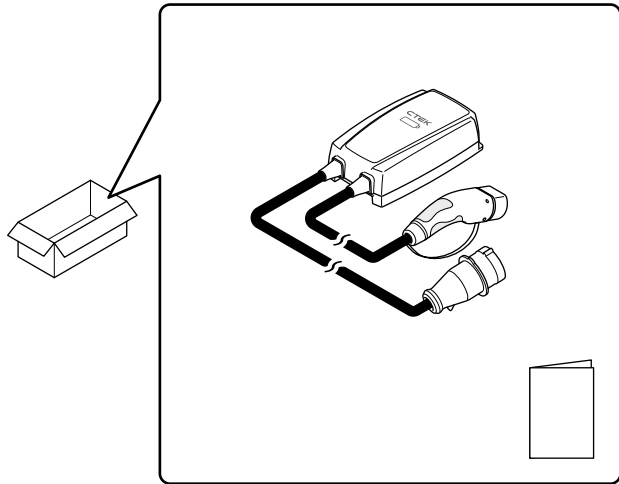



1

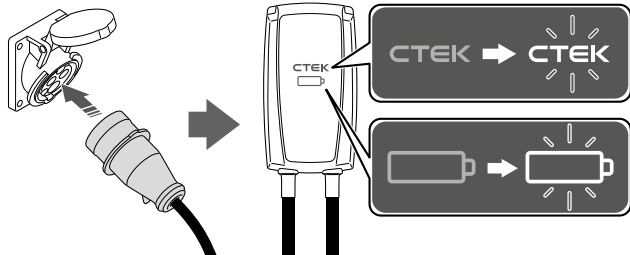

2

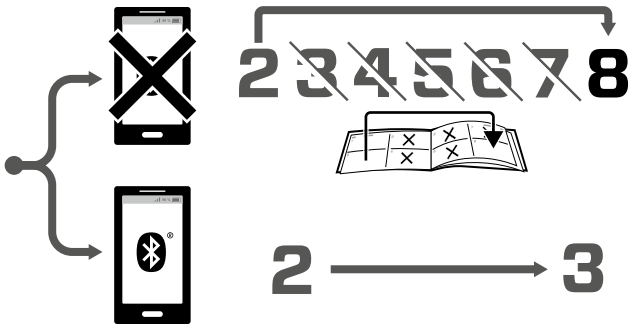

3

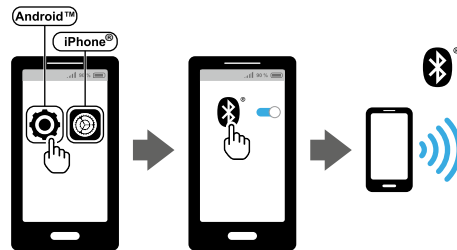

4



5

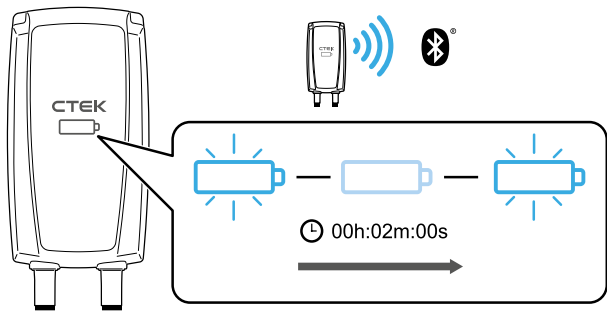

6



7



8

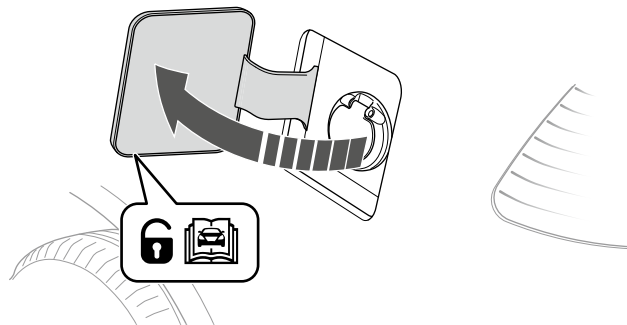



9

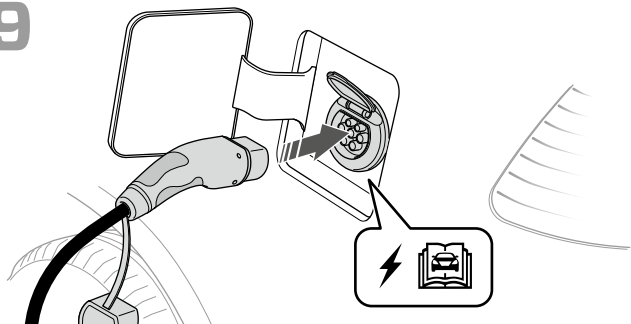

10

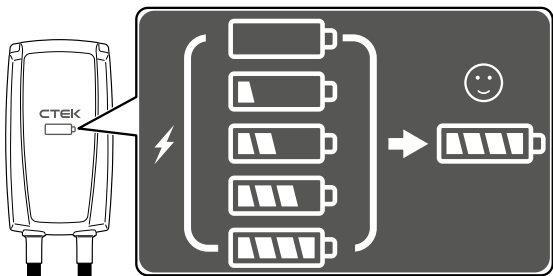

11

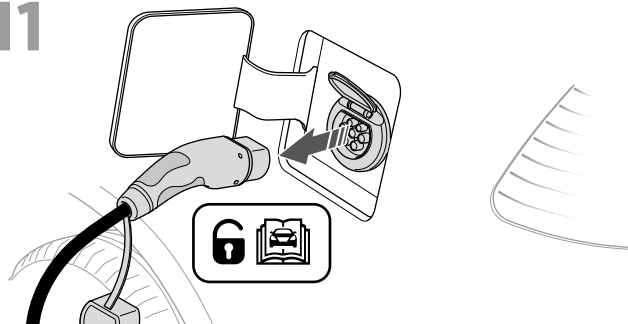

12

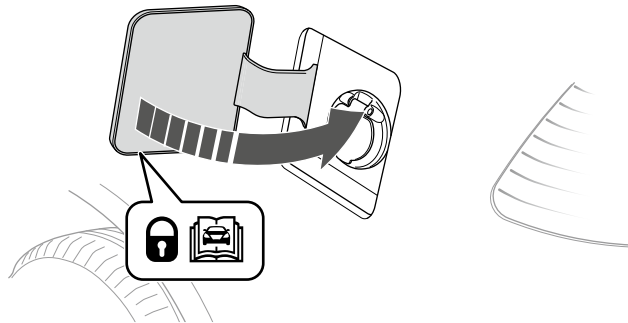

1

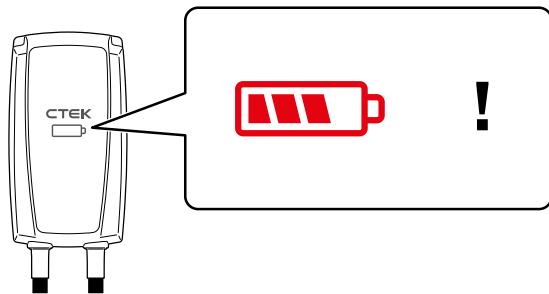

2



3

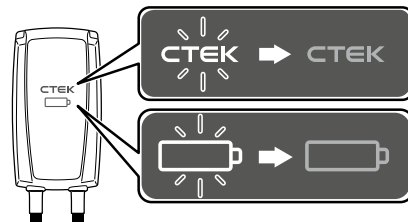
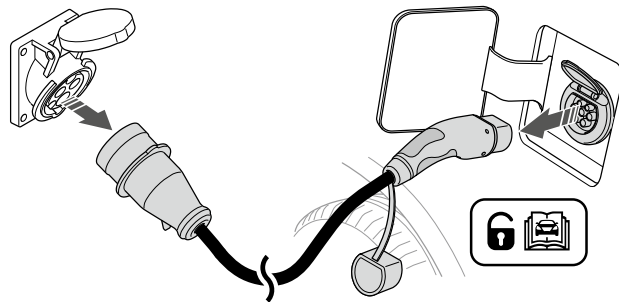



4

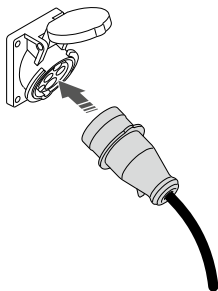

5a

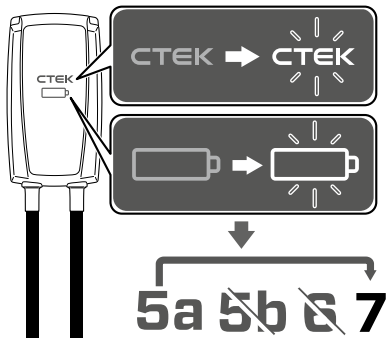

5b

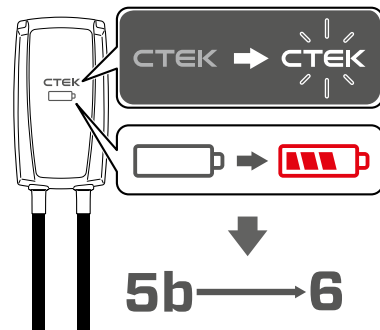

6

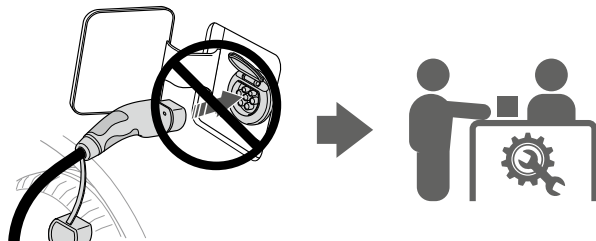



7

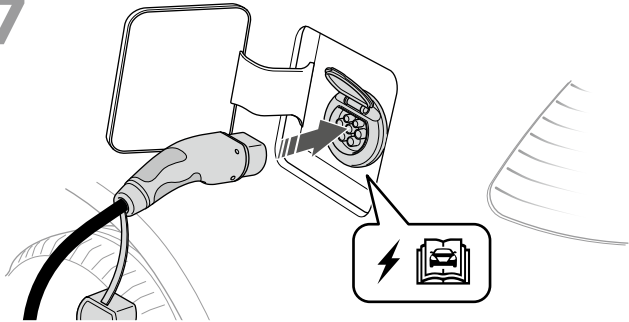

8

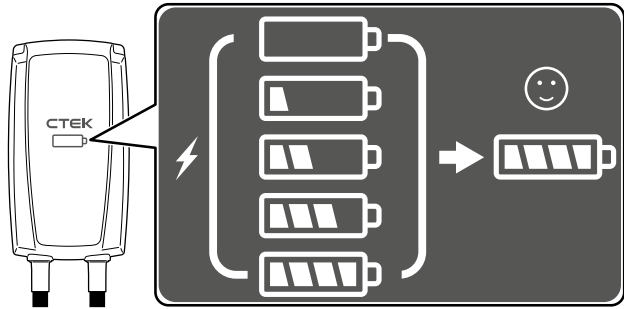





1

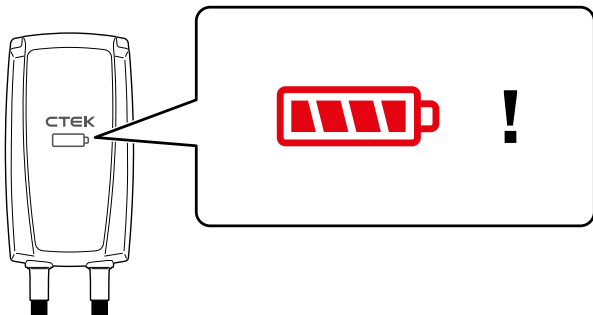

2

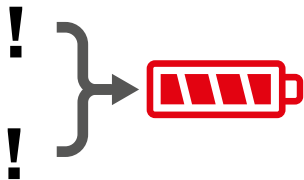
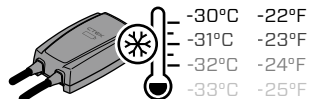
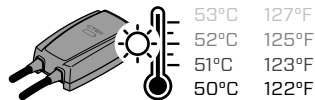

3

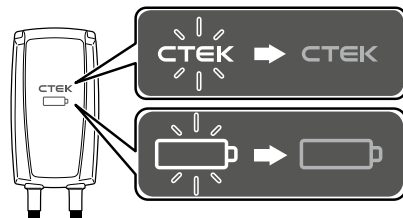
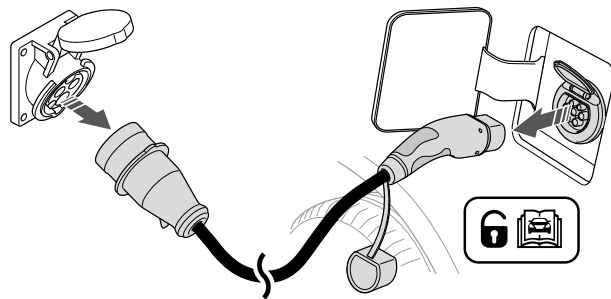

4

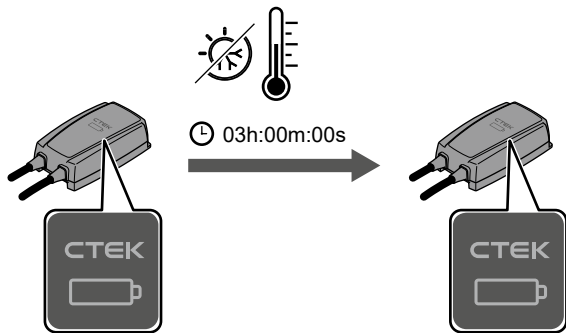

5

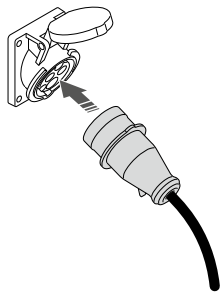

6a

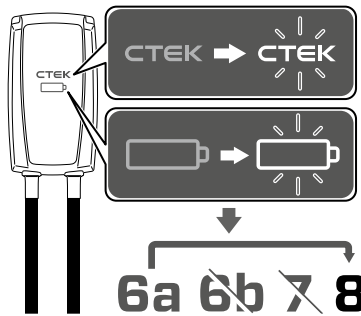

6b

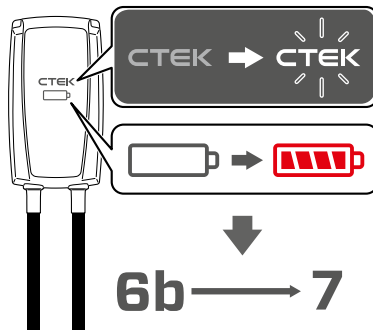



7

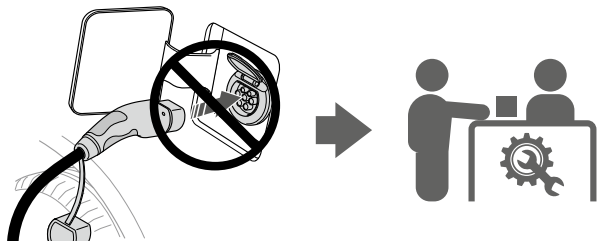

8

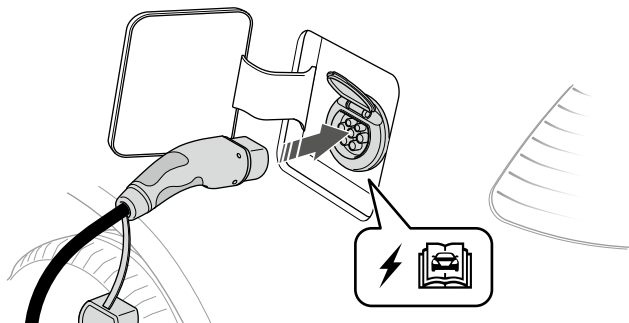

9

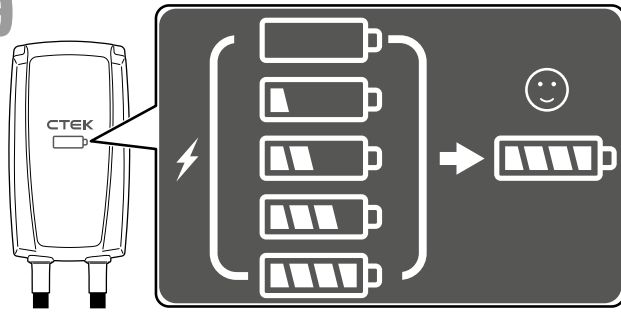

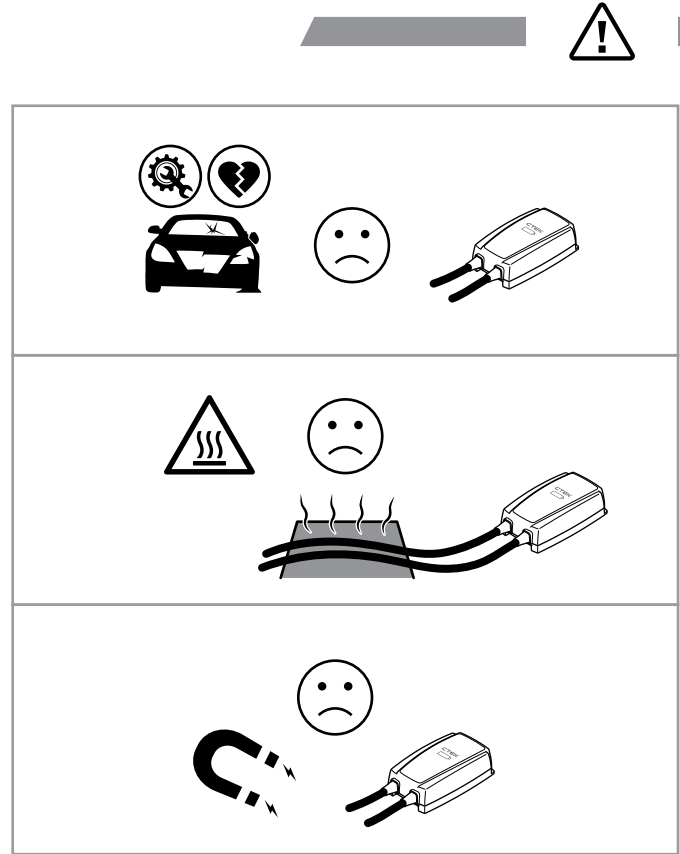
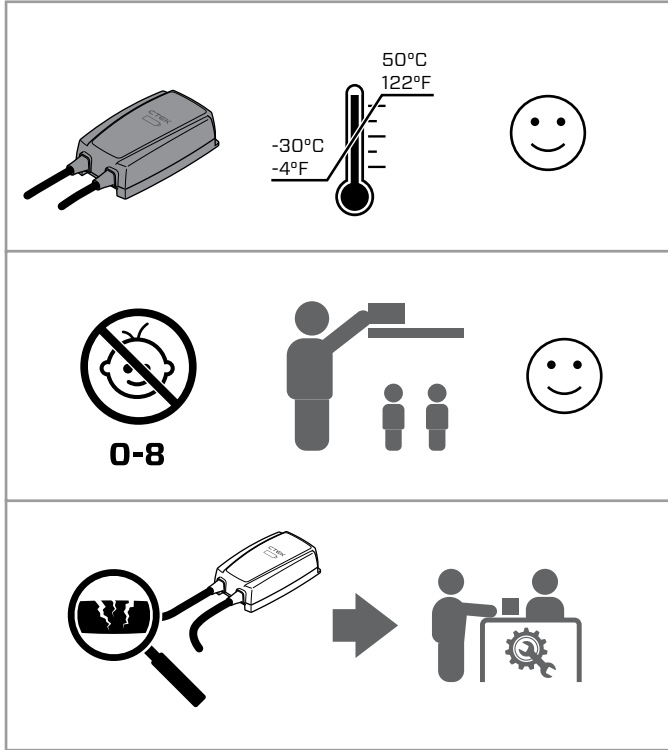

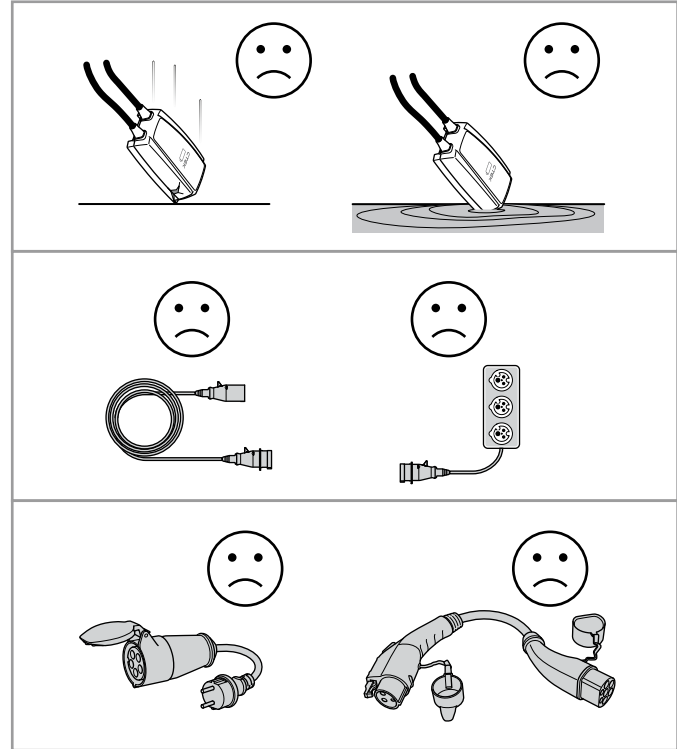
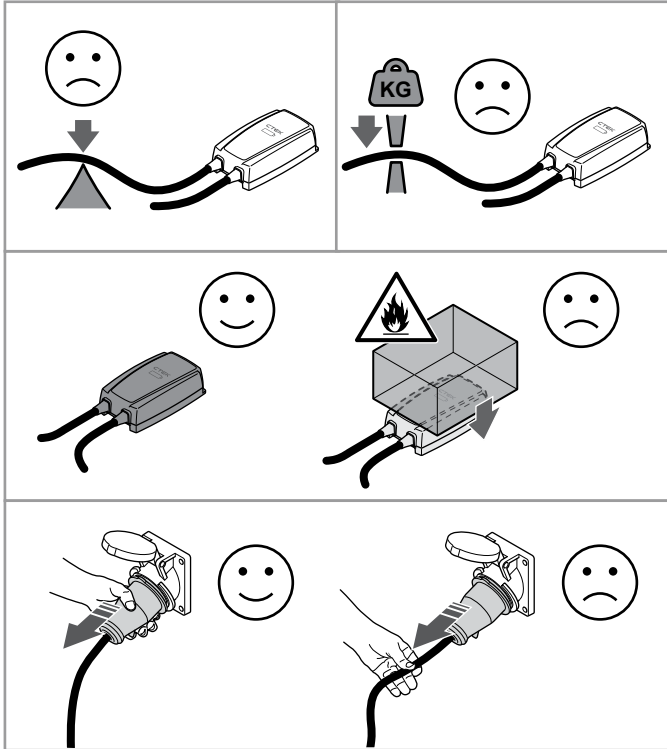

## Technische gegevens

TECHNISCHE GEGEVENS.	
Laadmethode	Modus 2
Opladercategorie	AC-laden
Voertuigaansluiting	Type 2
Netaansluiting	CEE 16 A/400 V 5P
Aantal fasen	3-fasig
Laadstroom	6 A-16 A
Laadvermogen	1,4 kW-11 kW
Luchtvochtigheid	0-95%
Koeling	Natuurlijke convectie
Aardsluitingsdetectie	Aardsluitingsstroom 30 mA AC, 6 mA DC
Energiemeter	Ja, intern
Positionering	Draagbaar (wandmontageset beschikbaar als accessoire), aan de wand gemonteerd (met speciale set)
Afmetingen behuizing	140 x 250 x 80 mm
Materiaal behuizing	Plastic, metaal
Kleur behuizing	Zwart
Lengte laadkabel	5 m
Lengte netsnoer	1,5 m
Nettogewicht (met kabels)	circa 4 kg
Gewicht verpakking	circa 5 kg
Formaat verpakking (LxBxH)	365 x 340 x 120 mm
Gebruikersinterface	Led-interface
Verbindingen	Draadloze Bluetooth®-technologie, wifi
Communicatieprotocol	OCPP 1.6

App-ondersteuning	Smartphonedisplay, CTEK-app voor Android en IOS
Nominale frequentie, fn	50 Hz
Nominale diversiteitsfactor, RDF	1
Nominale isolatiespanning, Ui	400 V
Nominale spanning impulsweerstand, Uimp	4 kV
Nominale piekstroom, Ipk	6 kA
Nominale korte aanloopstroom, Icw	6 kA
Max. verwachte kortsluitstroom, Icp	6 kA
Overspanningscategorie	III
Vervuilingsgraad	3
Externe mechanische impact	IK10
Bedoeld voor gebruik in EMC-omgeving	B
Beoogd gebruik	Residentieel
Omgevingstemperatuur tijdens bedrijf en opslagtemperatuur	-30 °C tot +50 °C
TECHNISCHE GEGEVENS VOOR RCD	
Nominaal maak- en breekvermogen, Im	200 A



## Overbelastingstroom- en kortsluitingbeveiliging

### TECHNISCHE GEGEVENS

Nominale stroom, $I_n$	16 A, optioneel 32 A
Karakteristiek	C
Nominaal kortsluitvermogen, $I_{cn}$	6 kA
Nominaal uitschakelvermogen bij kortsluiting, $I_{cs}$	7,5 kA
Doorgelaten energie, $I^2t$	36000 A <sup>2</sup> s

## Veiligheid

- Lees en volg de instructies in dit document zorgvuldig alvorens het product te installeren en te gebruiken.
- De installatie moet voldoen aan de lokale veiligheidsvoorschriften voor het aansluitpunt CEE.
- Gebruik geen adapters of conversieadapters bij dit product, volgens de standaardvereisten van IEC61851.
- Dit laadstation heeft geen geventileerd opladen.

## Bluetooth®

Het Bluetooth®-woordmerk en de Bluetooth®-logo's zijn gedeponeerde handelsmerken van Bluetooth SIG, Inc. en elk gebruik van dergelijke merken door CTEK gebeurt onder licentie. Andere handelsmerken en handelsnamen zijn die van hun respectievelijke eigenaren.

## Beperkte garantie

CTEK geeft een beperkte garantie af aan de oorspronkelijke koper van het product. De periode van beperkte garantie varieert afhankelijk van het product. De beperkte garantie is niet overdraagbaar. De garantie is van toepassing op fabricagefouten en defecten in het materiaal. De garantie is niet geldig als het product open is geweest, onzorgvuldig is gebruikt of is gerepareerd door iemand anders dan CTEK of een bevoegde vertegenwoordiger van CTEK. CTEK biedt geen andere garantie dan deze beperkte garantie en is niet aansprakelijk voor andere kosten dan de hierboven vermelde kosten, zoals voor gevolgschade. Bovendien heeft CTEK geen verplichtingen in het kader van een andere garantie dan deze garantie.

## Beperkingen nationaal gebruik

Het product is bedoeld om door het algemene publiek te worden gebruikt. Het product is bedoeld voor locaties met zowel beperkte als niet-beperkte toegang. Lokale voorschriften kunnen van toepassing zijn.

Alleen voor gebruik in de volgende regio's: CZ, DK, DE, VK, ES, FI, FR, EL, IS, NL, NO, PL en SE.

## Revisies

Wijzigingen aan het product kunnen wijzigingen in het onderhoudswerk tot gevolg hebben. De omschrijvingen en specificaties in deze handleiding waren van kracht op het moment van afdrucken. Om er zeker van te zijn dat de onderhoudsinstructies compleet en up-to-date zijn, dient u altijd de handleiding op onze website te lezen.